

## Битумная черепица CertainTeed.

### Коллекция Presidential Shake и Presidential Shake TL.

Кровля коллекции **Presidential Shake** и **Presidential Shake TL** относится к моделям премиум класса и имеет широкоформатную нарезку (размеры гонта 36,19 x 102 мм). При классификации кровельных покрытий по принципу "хороший", "отличный" и "премиум", эти модели можно отнести к классу "премиум".

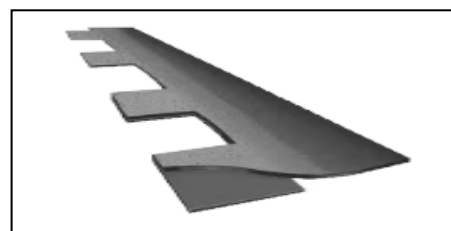

Кровля **Presidential** от **CertainTeed** имеет глубокую фактуру и форму, соответствующую натуральной дранке. Эта модель произведена методом двойной ламинации и имеет эксклюзивный запатентованный за производителем внешний вид. При монтаже допускается сочетание двух различных цветов для придания крыше дома абсолютно индивидуальный внешний вид. Метод монтажа с использованием гонтов разных цветов открывает неограниченные возможности для дизайнеров!

Несравненный **Presidential TL** - это модель, имеющая усиленный вес (23,5 кг/м<sup>2</sup>), что придает кровле долговременно устойчивые технические преимущества перед аналогами. Эта модель произведена посредством тройной ламинации - то есть в основе конструкции лежит двойной усиленный стеклохолст.

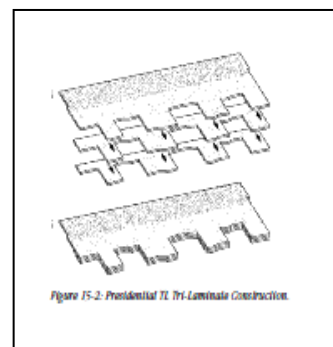

Figure 15-2: Presidential TL Tri-Laminate Construction.

**Super Shangle® CertainTeed применяется на скатных кровлях с углом наклона от 9,5°.**

Внимание: этот кровельный материал должен быть смонтирован на новой кровле (его не допускается монтировать поверх старого кровельного покрытия). Также при монтаже **Presidential** необходимо применять специальный стартовый и коньковый элемент, соответствующий данной серии и цвету основной кровли. Все остальные составляющие кровельного пирога должны соответствовать по качеству и срокам эксплуатации.



Крепление гонтов, монтаж подкладочных ковров и монтаж элементов ендов и примыканий также отличаются от типовых требований к монтажу битумной черепицы, поскольку данные модели отличаются большим весом и толщиной гонтов кровли. Для монтажа ендов рекомендуется метод открытой ендовы с применением ендовы из металла V-образной формы. Метод монтажа ендов типа "косичка" и "подрез" не рекомендуются, поскольку ламинация на гонтах при загибе на внутренних углах может повредиться, чем снизится гидроизоляционные качества. Ниже в данной инструкции приведены рекомендации по корректному монтажу кровли **Presidential CertainTeed** в узлах ендов и примыканий.

## Требования к кровельному основанию.

В качестве основания для монтажа битумной черепицы Certaineed серий **Presidential, Presidential TL** допускается использование ОСП плиты толщиной не менее 9 мм. Также допускается применение сосновой шпунтованной фанеры толщиной не менее 12 мм. Обрезную доску можно использовать с осторожностью, отдавая себе отчет о состоянии влажности доски. Толщина доски должна быть не менее 25 мм. (Комментарий переводчика: Поскольку на Российском рынке найти сухую доску для основания под битумную черепицу практически невозможно, то этот материал в качестве основания не рекомендуется использовать.)

## Подкладочные ковры.

Перед монтажом кровельного покрытия основание необходимо покрыть подкладочным гидроизоляционным материалом по всей площади основания. На кровлях с углом наклона от 18,5 градусов и до 90 градусов применяется подкладочный ковер типа Certaineed Roofer's Select или Easy Lay.

На пологих скатах кровель с углом наклона от 9,5 градусов до 18,5 градусов необходимо использовать усиленный гидроизоляционный материал типа WinterGuard или MS-300, который отличается от предыдущего тем, что имеет достаточную толщину и самоклеящийся самозатягивающийся слой. **Внимание:** использование обычного подкладочного ковра в 2 слоя не заменят один слой усиленного подкладочного ковра.

Битумная мастика (битумный клей) применяются при монтаже гонтов кровли в холодное время года. При наступлении теплого времени года заводской слой активизируется, и происходит склеивание гонтов кровли. Битумная мастика должна применяться с осторожностью, без допускания избыточного количества битумного составляющего клеевой мастики.

**Предупреждение:** во избежание растрескивания, кровельные гонты необходимо подогреть строительным феном при монтаже на коньках, ендовах и примыканиях.

Металлические фартуки должны быть изготовлены из устойчивого к коррозии металла, чтобы гарантировать отсутствие протечек в местах примыкания кровли к стенам, трубам и другим кровельным скатам.



## Крепление гонтов кровли.

Крепление кровли производится оцинкованными гвоздями с широкой шляпкой. Не допускается крепление гонтов с помощью степлера. Длина гвоздей для крепления серии **Presidential** должна быть не менее чем 3,2 мм.

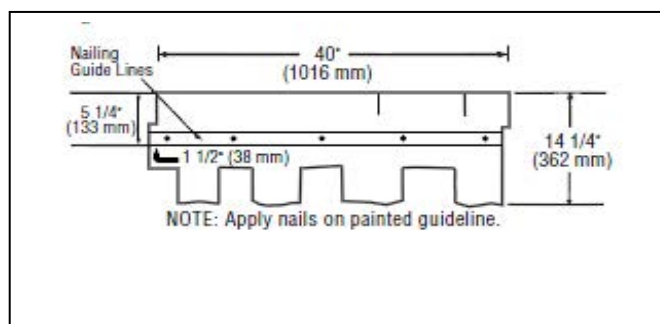

### Крепление кровли на пологие и стандартные скаты (от 9,5 градусов до 60 градусов).

Для фиксации гонтов на пологих и стандартных скатах кровли используйте 5 гвоздей на каждый гонт. Гвозди забиваются по средней линии гонта, отмеченной как линия крепления гвоздями (см. рисунок).

### Крепление кровли на крутые скаты кровли (от 60 до 90 градусов).

При монтаже кровли **Presidential** от CertainTeed на крутых скатах нужно использовать по 9 гвоздей на каждый гонт - 5 по основной линии крепления, и 4 по дополнительной линии (см. рисунок ниже). Дополнительно лепестки кровельного гонта нужно зафиксировать небольшим количеством битумной мастики диаметром не более 3 см. Внимание:

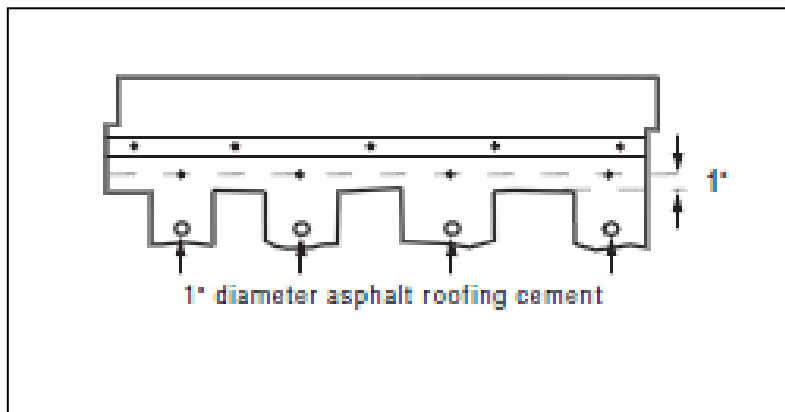

Применение избыточного количества битумной мастики не приведет к лучшему приклеиванию гонтов кровли, а наоборот, может испортить внешний вид кровли.

Пометки для выравнивания рядов кровли при монтаже.

Каждый гонт кровли **Presidential** имеет по 2 надсечки по верхнему краю гонта для удобства монтажа со сдвигом 5" и 15" (13 см и 38 см).

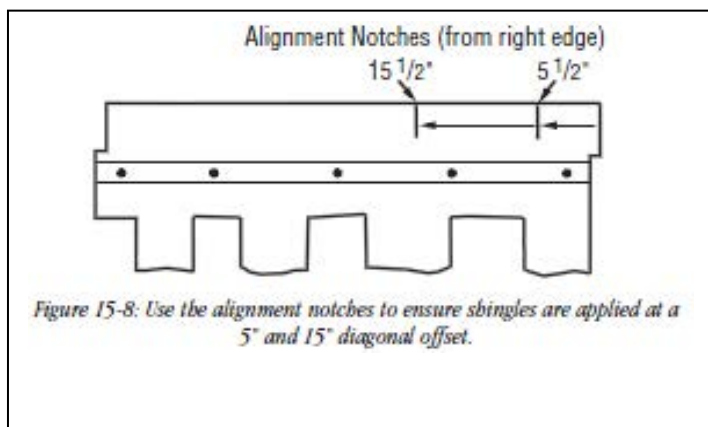

По краям гонта имеются зарубки типа паз-ребень для удобного выравнивания гонтов по горизонтали в одном ряду и соблюдении нахлеста одного слоя на другой.

### Метод укладки битумной черепицы CertainTeed серии Presidential и Presidential TL.

Метод монтажа данной серии подразумевает сдвиг одного ряда гонтов относительно последующих на 12,7 см или 38,1 см соответственно с видимой частью в 10 см. Монтаж черепицы начинайте с левой стороны ската.

#### Подготовка основания.

\* настелите подкладочный ковер соответствующий углу наклону кровли. Проследите за тем, чтобы при настиле подкладочного ковра не образовывалось пузырей и морщин.

\* Разметьте горизонтальные и вертикальные линии для помощи в соблюдении геометрии кровли. Внимание: если Вы применяете подкладочный ковер "Easy Lay", то производитель значительно облегчил Вам эту задачу - на нем уже нанесены горизонтальные линии, и остается только выравнивать этот ковер по горизонту ската кровли.

## Стартовый элемент под Presidential. Важно!

При монтаже кровельного покрытия **Presidential** в качестве стартового элемента используйте только стартовый элемент соответствующей маркировки. Стартовый элемент **Presidential** монтируется в 2 слоя с перехлестом стыков.

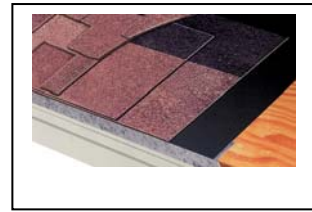

**1. Нижний слой стартового элемента.** Разрежьте первый гонт стартового элемента пополам по длине. Не удаляйте верхнюю перфорированную полосу! Первый кусок половинчатого стартового элемента положите на карниз, выровняйте и прибейте гвоздями примерно на расстоянии 10 см от края карниза. Встык к половинчатой части положите целый стартовый гонт, выровняйте и также зафиксируйте гвоздями. Так продолжайте до тех пор, пока не кончится карниз кровли.

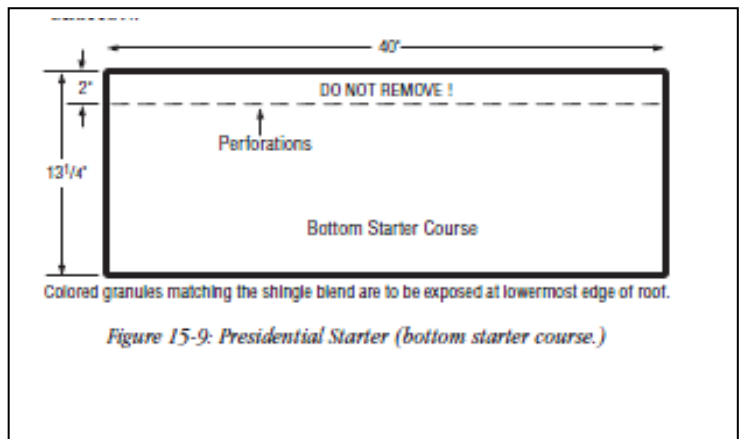

Цветные гранулы, совместимые по цвету с цветом основной кровли должны находиться около нижнего карнизного ряда.

## 2. Верхний слой стартового элемента.

При монтаже кровли серии Presidential стартовый элемент монтируется в 2 ряда с перехлестом стыков. Для того, чтобы соблюсти перехлест стыков стартового ряда, мы обрезали первый ряд стартовой полосы пополам. И так, второй ряд мы начинаем с того, что отрезаем 5 см от стартового элемента по длине, и в итоге получаем полосу шириной 28 см и длиной в 101 см. Начиная с левой стороны карнизного свеса выравниваем этот кусок поверх нижнего ряда старта и прибаваем его гвоздями. Гвозди должны располагаться на расстоянии 15 см от края карниза, и фиксировать стартовый гонт по краям (по 1 см от края через 30 см в центре).

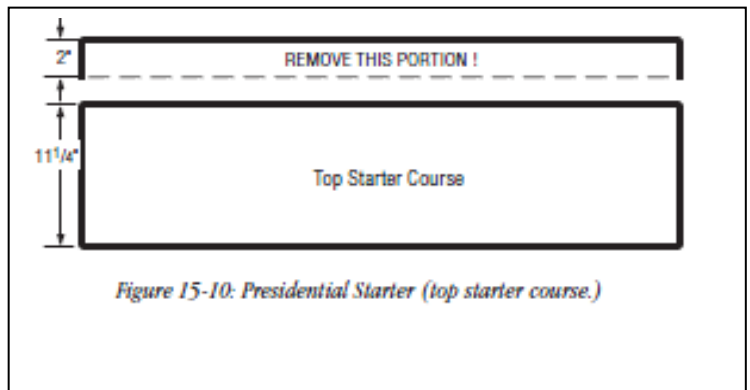

Таким образом, крепление стартового элемента производится по нижнему ряду 4-мя гвоздями на расстоянии 10 см от карниза, и верхнего ряда 4-мя гвоздями в 15 см от карниза.

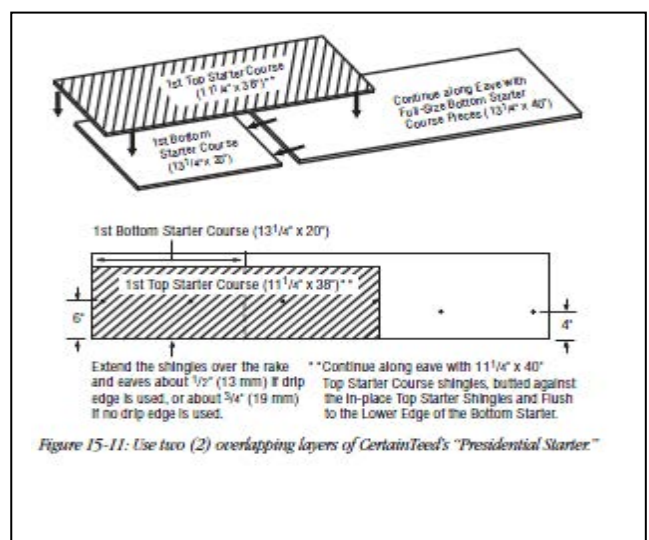

## Монтаж кровельной плитки Presidential методом сдвига 5" и 15".

**Совет:** когда Вы монтируете кровельное покрытие **Presidential** методом четырех рядного сдвига, используйте зарубки, которые заботливо оставлены производителем на каждом гонте кровли для того, чтобы соблюсти сдвиг каждого последующего ряда относительно предыдущего. Например, при монтаже первого ряда кровли используйте целый гонт. Второй ряд сместите относительно первого, выровняв по зарубке 5" (13 см от края); третий ряд выровняйте по второй зарубке, то есть соблюдая сдвиг в 15" (40 см); четвертый ряд выровняется по зарубке в 5" (13 см).

1 ряд. Начиная с левой стороны ската кровли, от конька или ендовы поверх смонтированного стартового элемента, положите целый гонт кровли, выровняйте его по горизонтали относительно ската кровли. Прибейте 4-мя или 6-ю гвоздями, соответственно углу наклона кровли (см. раздел по креплению кровли выше).

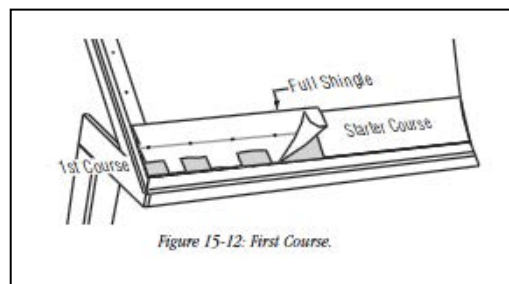

2 ряд. С левой стороны гонта отрежьте кусок в 5" (13 см) и оставшийся кусок по правому краю выровняйте по первой зарубке гонта первого ряда.

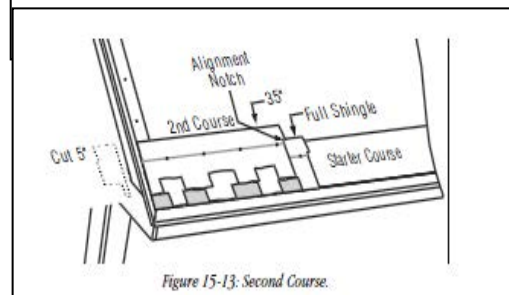

3 ряд. От первого гонта третьего ряда отрежьте 20" (50,5 см, т.е. пополам) выровняйте этот отрезок по горизонту, соблюдая выставление видимой части на 10 см. Правый край гонта третьего ряда должен быть выровнен по второй зарубке (15" или 40 см) гонта 2 ряда.

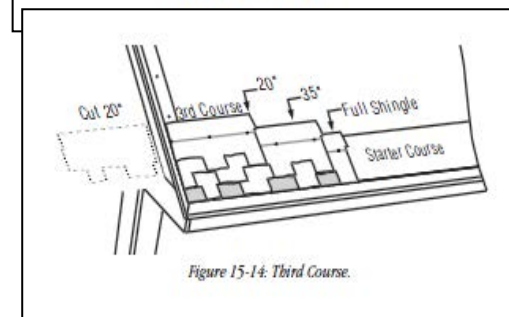

4 ряд. Первый гонт 4 ряда должен быть обрезан по левой стороне на 63 см, а оставшиеся 38 см гонта смонтированы в 4 ряду с выравниванием по зарубке 5" (13 см) относительно гонта в 3 ряду.

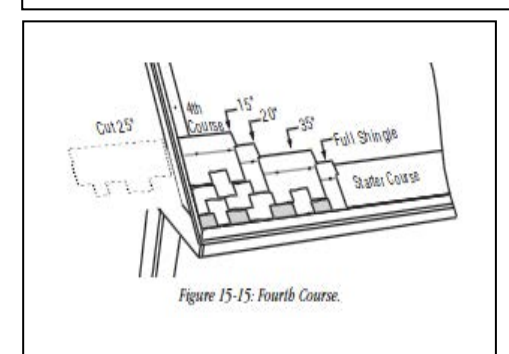

Последующие ряды. Пятый ряд Вы начинаете с монтажа целого гонта кровли, сдвигая 6,7 и 8 ряды относительно друг друга так, как Вы это делали в 1-4 рядах.

**Важно:** Дизайн кровли **Presidential** от **CertainTeed** требует тщательного соблюдения правил монтажа, и конечный вид кровли зависит напрямую от тщательности соблюдения данных инструкций.

**Совет:** для облегчения процедуры монтажа мы рекомендуем сперва смонтировать по одному гонту кровли, выводя и вымеряя сдвиг гонтов в рядах относительно друг друга. После монтажа первых 4 гонтов, Вы можете продолжить монтаж кровли в рядах до конца ската кровли по длине.



После завершения 4 рядов, смонтируйте и аккуратно отмерьте опять же первые гонты последующих 4-х рядов, то есть 5-8 рядов, а потом продолжите их в длину.

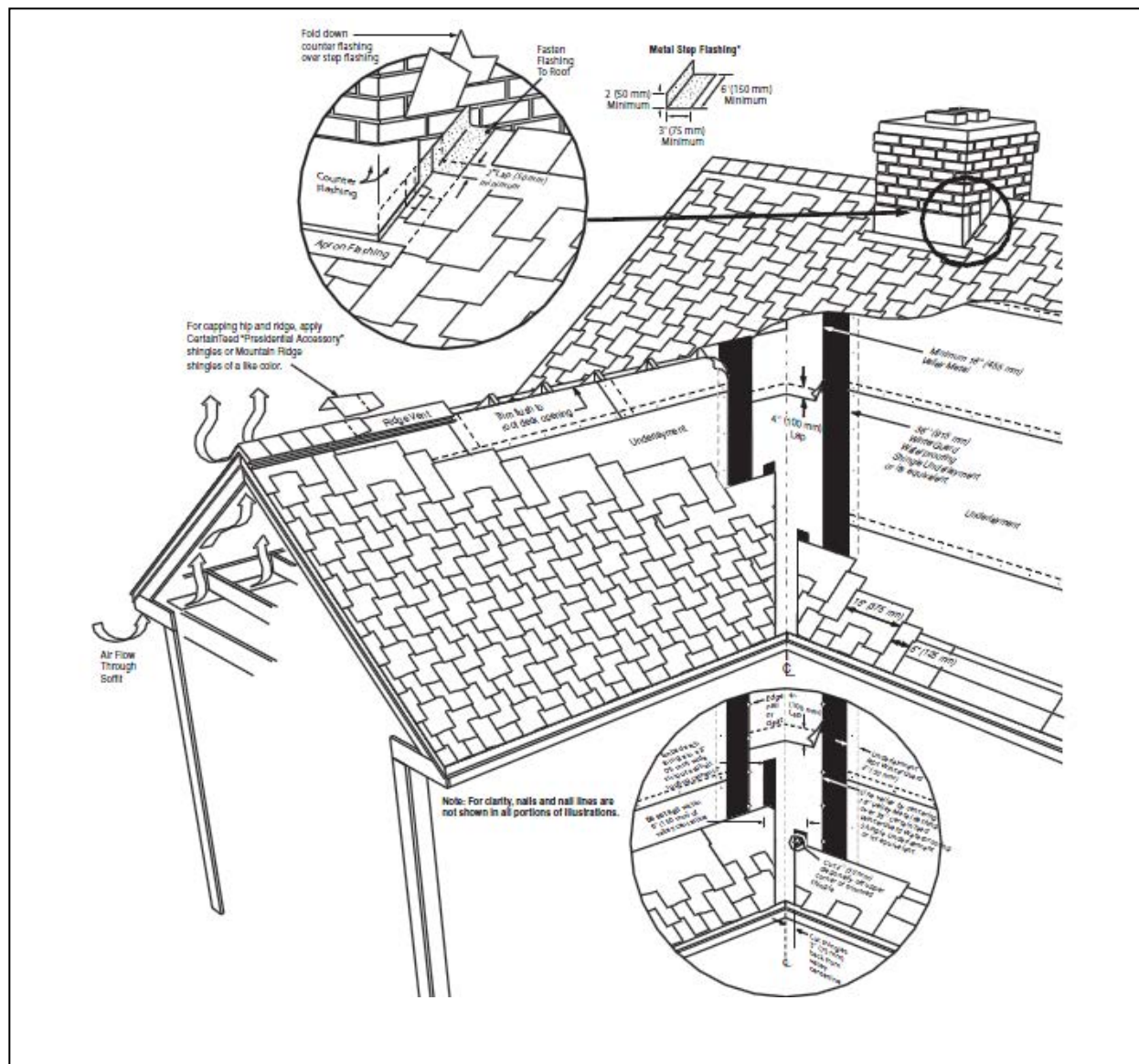

### "Специальные эффекты": коллекция Presidential Shake.

В коллекция **Presidential** имеет несколько вариантов цветов, которые имеют глубокий спокойный переливчатый оттенок. Каждый цвет кровли имеет полноценную глубину и отлично украшает кровлю Вашего дома. А высокие технические параметры кровли надежно защитят дом от дождя, снега и бурь.

В данной коллекции допускается и сочетание гонтов двух разных цветов для получения уникального цветового решения. Так, неплохо выглядит кровля, смонтированная из двух вариантов: например, цветов Weathered Wood и Slate Gray. В сочетании можно использовать и другие цвета.

Монтаж двухцветной кровли проводится следующим образом.

Допустим, у нас имеется 2 цвета: А и В.

Стартовый ряд мы монтируем из цвета "А". Первый ряд кровли мы выполняем в цвете "В". Затем ряд кровли - опять из цвета "А" и так далее чередуя эти два цвета через ряд мы подходим к коньку. Коньковый элемент мы должны взять альтернативного цвета последнему ряду кровли.

Также допускается чередование цветов методом "2 ряда одного цвета, затем 2 ряда другого".

### Монтаж конькового элемента на кровле Presidential.

При монтаже кровли **Presidential** используются коньковые элементы специально разработанные для этой серии. Монтаж конькового элемента производится на коньках и ребрах кровли посредством нахлеста лепестков коньковых гонтов друг на друга с выставлением экспозиции на не более чем на 17 см. Для крепления коньковой плитки используйте гвозди на 3 см длиннее тех, которыми Вы крепите основную кровлю. Каждый коньковый гонт крепится 2-мя гвоздями.

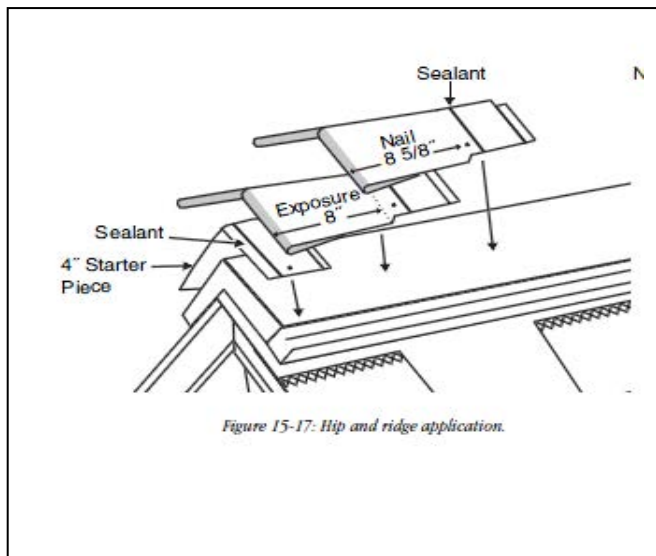

При монтаже в холодное время года кровельные плитки перед работой необходимо подогреть строительным феном и использовать небольшое количество битумной мастики.